

Свинцово-кислотные аккумуляторные батареи "Парус электро" серии HMS длительного срока службы основаны на новейших технологиях и предназначены для систем бесперебойного питания высокой мощности, удаленных узлов связи (в составе климатических шкафов), энергетики и нефтегазовой отрасли, ЖД-транспорта и промышленности, а также с другого оборудования, потребляющего высокую мощность на коротком времени разряда. При производстве аккумуляторов этой серии применяется технология AGM (электролит, связанный в стекловолоконном мате с дополнительными сепараторами) с оптимизированной конструкцией решеток пластин и улучшенной формулой намазной пасты, что обеспечивает увеличение отдаваемой мощности до 40%. Специальная конструкция сепаратора предотвращает тепловой разгон АКБ (неконтролируемое повышение температуры), что увеличивает надежность системы электропитания. Аккумуляторы серии HMS имеют срок службы 12~15 лет.



### Конструкция батареи

Компонент	Полож. пластина	Отриц. пластина	Корпус	Крышка	Клапан	Клеммы	Сепаратор	Электролит
Материал	Диоксид свинца	Свинец	ABS	ABS	Каучук	Медь	Стекловолокно	Серная кислота

### Технические характеристики

Номинальное напряжение.....	12 В
Число элементов.....	6
Срок службы.....	12~15 лет
Номинальная емкость (25°C)	
20 часовой разряд (7.5 А; 10.8 В).....	150 Ач
10 часовой разряд (14.0 А; 10.8 В).....	140 Ач
Саморазряд	3% емкости в месяц при 20 °С
Внутреннее сопротивление полностью заряженной батареи (25°C).....	3.6 мОм

### Рабочий диапазон температур

Разряд.....	-20 +60 °С
Заряд.....	-10 +60 °С
Хранение.....	-20 +60 °С
Макс. разрядный ток (25°C).....	950 А(5с)
Циклический режим (2.4-2.45 В/эл)	
Макс. зарядный ток.....	42 А
Температурная компенсация.....	30 мВ/°С
Буферный режим (2.23-2.30 В/эл)	
Температурная компенсация.....	20 мВ/°С

### Сферы применения

- Телекоммуникация и связь
- ИБП большой мощности
- Альтернативная энергетика
- Нефтегазовая отрасль
- Медицинское оборудование
- Железная дорога и транспорт
- Промышленность

#### Расположение клемм

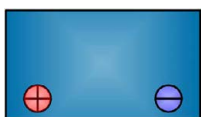

#### Тип клемм

под болт М8

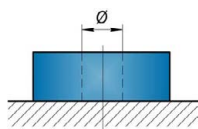

### Особенности

- Технология AGM (электролит, абсорбированный в стекловолоконном мате) позволяет эксплуатировать аккумуляторы в любом положении
- Эффективная рекомбинация газов до 99% исключает расход электролита и необходимость в обслуживании в течение срока службы
- Оптимизированная решетка пластин и формула намазной пасты увеличивает энергоотдачу до 40% на коротком времени разряда
- Улучшенная конструкция сепаратора предотвращает тепловой разгон
- Пониженное внутреннее давление обеспечивает устойчивость работы батареи в широком температурном диапазоне
- Возможность длительного хранения за счет низкого саморазряда
- Могут поставляться в стандартном и негорючем исполнении ABS (UL 94-FV0)

### Габариты (±1 мм)

Длина, мм.....	341
Ширина, мм.....	173
Высота, мм.....	279
Полная высота, мм.....	283
Вес (±3%), кг.....	41.5

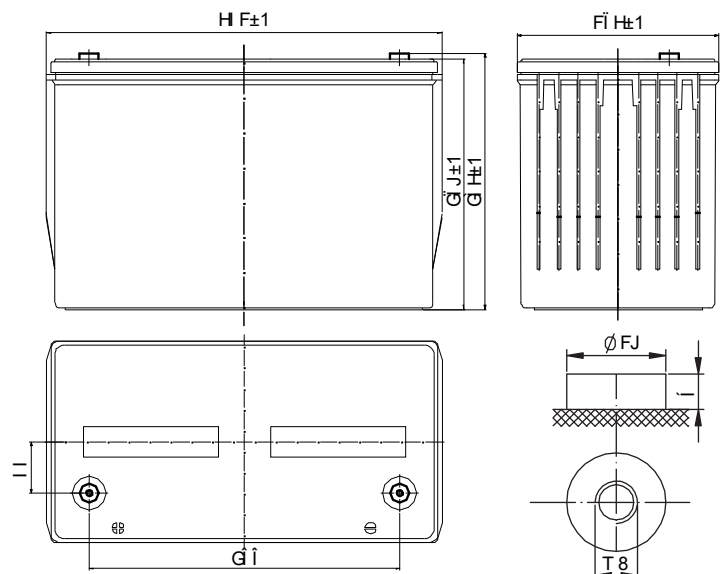

## Разряд постоянным током, А (при 25°C)

В/эл-т	5 мин	10 мин	15 мин	20 мин	25 мин	30 мин	45 мин	60 мин
1.60 В	447	355	292	245	215	193	128	98
1.65 В	429	337	276	232	204	183	122	96
1.70 В	412	318	259	220	192	173	119	94
1.75 В	408	298	245	207	181	164	116	91.7
1.80 В	405	286	235	201	176	158	113	89.6

## Разряд постоянной мощностью, Вт (при 25°C)

В/эл-т	5 мин	10 мин	15 мин	20 мин	25 мин	30 мин	45 мин	60 мин
1.60 В	845	648	564	436	381	341	248	191
1.65 В	804	624	540	421	368	330	241	188
1.70 В	752	598	491	407	356	319	233	183
1.75 В	734	568	473	392	343	308	226	179
1.80 В	686	544	455	378	330	296	218	175

(Примечание) Приведенные выше данные по характеристикам являются средними значениями, полученными в результате проведения 3 контрольно-тренировочных циклов, и не являются номинальными по умолчанию.

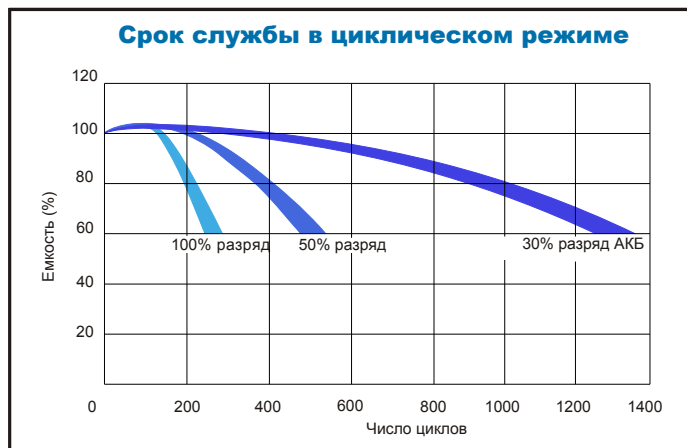
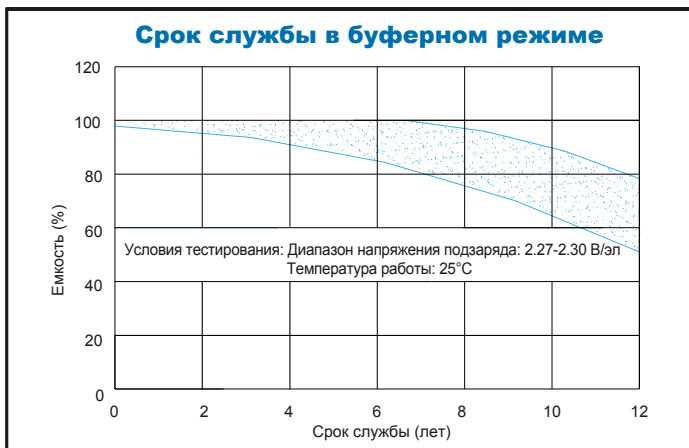
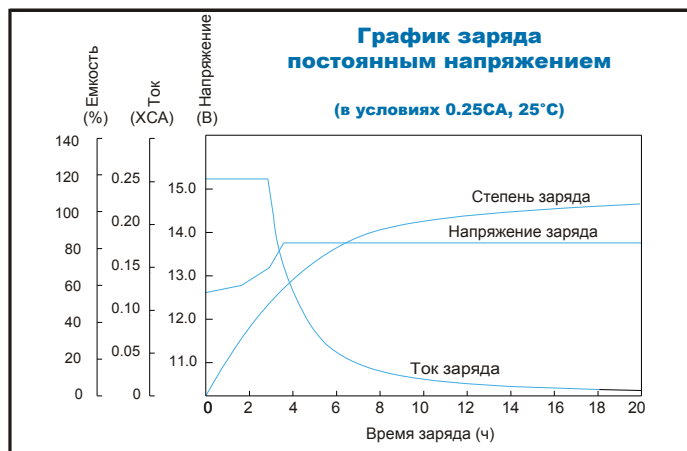
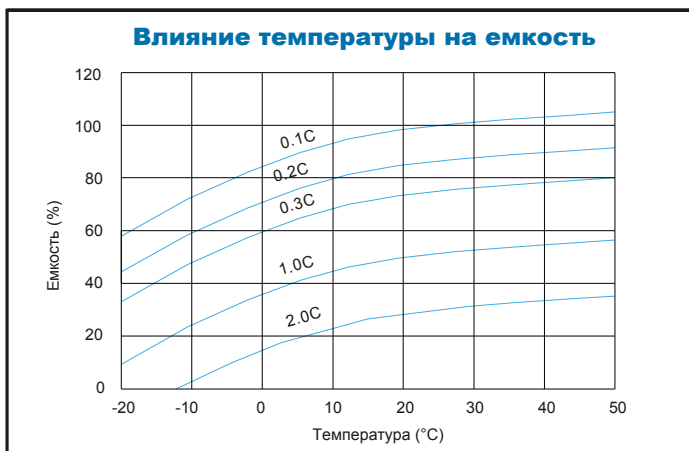

Продукция постоянно совершенствуется, поэтому фирма-изготовитель оставляет за собой право вносить изменения без предварительного уведомления.



ООО "Парус электро"  
г. Москва, ул. 6-я Радиальная, д.9  
тел. 8(800) 301-05-38  
Email: info@parus-electro.ru

WWW.PARUS-ELECTRO.RU